

가데나 압축 분무기 Art no. 867 / 869

* 주의 : 안전을 위하여 16세 이하 어린이나 작동방법에 익숙하지 않은 사람은 압축분무기를 사용해서는 안된다.

1. 용도 :

- 정원이나 밭에서 솔벤트가 섞이지 않은 살충제, 잡초제거제, 비료 또는 창문세정제, 자동차 왁스 그리고 광택제를 분사하는데 사용할 수 있다.
- 공공장소, 공원, 운동장, 그리고 농업이나 임업분야에서 사용하는 것은 적당하지 않다.
- 첨부되어 있는 제품설명서를 잘 읽어본 후 압축분무기를 정확하게 사용하여야 한다.

* 주의 :

- 물리적인 상처를 입힐 수 있으므로 위에서 언급한 제제 이외의 다른 물질을 분사하는데 사용해서는 안된다.
- 산, 살균(소독)제 또는 방수제를 분사하는데 사용해서는 안된다.
- 살충제, 잡초제거제, 곰팡이 제거제 또는 다른 식물 보호제를 분사할 경우는 특별히 주의하여 사용 지시서를 잘 따라야 한다.

2. 안전하게 사용하기 위하여

- 압축이 되어있는 상태에서 절대로 뚜껑을 열거나, 노즐을 풀어서는 안된다.
- 안전밸브를 사용할 때에는 반드시 분무기를 똑바로 세운 상태에서 당긴다.
- 뚜껑을 열기 전에는 반드시 안전밸브를 당겨서 압축된 공기를 제거해야 한다.

* 세척시 :

- 사용한 후에는 안전밸브를 열어서 압력을 제거하고, 컨테이너를 비운후 잘 닦아서 맑은물을 담아 여러번 분사하여 노즐이나 튜브 등도 깨끗이 해준다. 그리고 나서 뚜껑을 열어 잘 말린후 열지않도록 잘 보관한다.
- 사용하고 남은 내용물 (살충제, 세제 등)은 하수도에 버리지 말고 잘 처리한다.
- 화학반응이 일어날 염려가 있으므로 다른 내용물을 사용할 때에는 항상 분무기를 깨끗이 닦은 후 사용한다.
- 솔벤트나 석유가 함유된 세척제는 절대로 사용해서는 안된다.
- 용기와 뚜껑의 홈이 파인 부분이나 오링이 끼워져 있는 부분도 깨끗이 주의하여 닦아준다.
- 다른 분무기와 뚜껑이나 부품 등이 섞여서 사용되지 않도록 주의한다.

* 작동시 :

- 사용하기 전에 이상이 없는지 눈으로 분무기를 잘 관찰한다. 절대 오랜기간 그냥 방치해 두거나, 내용물을 담아 두거나 압축이 되어있는 상태로 두어서는 안된다.
- 어린이의 손이 닿는 곳에 두어서는 안된다.
- 강한 열에 노출되지 않도록 주의한다.
- 5년 정도 사용한 후에는 구입처에서 점검을 받는 것이 좋다.

3. 조립

(1) 노즐 조립법 :

- 핸드밸브②에서 유니온 너트①를 푼다.
- 핸드밸브② 끝까지 스프레이 튜브③를 끼운다.
- 핸드밸브에 고정되도록 유니온 너트①를 손으로 째 조인다. (펜치를 사용해서는 안된다.)

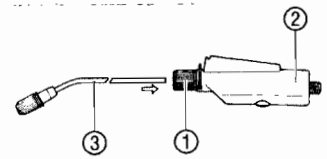

- 스프레이 호스⑤ 위쪽으로 긴 유니온 너트④를 밀어 올린다.
- 스프레이 호스⑤를 핸드밸브의 연결관⑥에 밀어 넣는다.
- 긴 유니온 너트④를 손으로 째 조인다. (펜치를 사용해서는 안된다.)

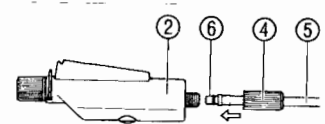

(2) Art no. 867 / 869 조립방법

- 필터⑦를 달은 후 흡입 파이프⑧에 단단히 끼운다.
- 흡입파이프⑧를 펌프 튜브⑨ 아래의 작은 구멍에 끼운 후 용기 뚜껑의 배출구에 단단히 눌러서 끼운다.

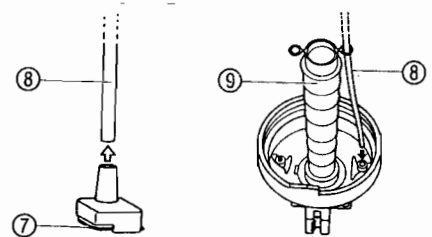

- 스프레이 호스⑤ 위쪽으로 짧은 유니온 너트⑩를 밀어 올린다.
- 스프레이 호스⑤를 뚜껑의 배출구⑪에 끼운다.
- 뚜껑⑫에 잘 연결되도록 짧은 유니온 너트⑩를 손으로 단단히 조인다.

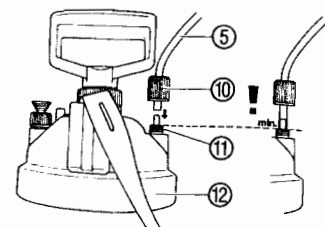

Attaching the shoulder strap:

- 드라이버로 볼트⑬를 풀어서 스프레이 튜브 고정구⑭를 제거한다.
- 어깨끈⑮을 플라스틱 튜브⑯위에 나와 있는

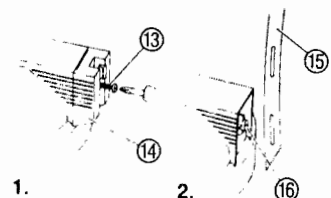

- 길쭉한 구멍에 끼운다.
- 스프레이 튜브 고정구⑭를 다시 고정하여 드라이버로 볼트⑬를 조인다.

4. 사용 방법

- 내용물을 잘 섞는다.
- 용기의 뚜껑⑫을 연다.
- 최대 사용 가능량을 표시해 놓은 마크를 넘지 않도록 내용물을 채운다.
- 뚜껑을 손으로 잠근다.
- 약 30 ~ 40번 반복해서 펌프 레버⑭로 압축한다 (압축이 과할 때에는 안전밸브⑮를 통해서 배출된다).
- 주의 : 절대로 압축분무기를 에어 컴프레서에 연결해서는 안된다.

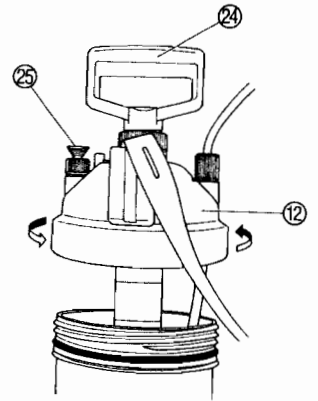

* 압축 분무기의 노즐 사용방법 :

- 핸들의 작동 스위치⑳를 누르면 분사된다.
- 작동스위치⑳를 놓으면 분사가 멈춘다.
- 고정핀㉑을 작동스위치⑳에 걸면 계속해서 분사된다.
- 다시 작동스위치를 누르면 고정핀이 풀어지며 분사가 멈춘다.

Spraying:

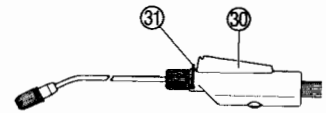

Adjusting the spray tube:

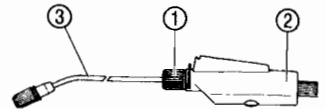

Setting the spray jet:

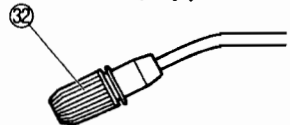

- 스프레이 튜브③는 360도 회전할 수 있다.
- 유니온 너트①를 풀고 스프레이 튜브③를 원하는 위치에 놓은 후 다시 유니온 너트①를 조이면 된다.

- 스프레이 노즐②은 돌려서 일자 분사와 미스트 분사로 조절할 수 있다.

5. 문제 해결

- 분사가 매우 약할 때 : 용기뚜껑을 풀고 필터⑰를 꺼내서 열고 흐르는 물에 깨끗이 닦은 후 사용한다.
- 압축이 잘 되지 않을 때 : 용기 뚜껑이 잘 잠겼는지 확인, 안전밸브가 잘 막혀있는지 확인, 용기에 분사호스와 핸드밸브가 잘 연결되어 있는지 확인한다.
- 뚜껑이 잘 열리지 않을 때 : 안전밸브를 열어서 압력을 빼주거나, 산이 함유되지 않은 윤활유를 오링에 발라준다.

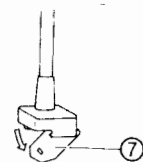

6. 악세서리

- * 제초칼데기 Art no. 894 : 분사액이 바람에 날리는 것을 방지해 준다.
- * 연결봉 Art no. 897 : 스프레이 튜브를 길게 연장해 준다.

7. 제원

	Art no. 867	Art no. 869
최대용량	3 L	5 L
스프레이 튜브 길이	36 cm	36 cm
호스길이	150 cm	150 cm
최대작동압력	3 bar	3 bar
최대작동온도	40℃	40℃

8. 보증

- 구입일로부터 2년간 품질을 보증합니다.
- 제품상에 하자가 있는 경우 무상으로 수리 또는 교환해 드립니다.
- 단, 사용자가 잘못 사용하거나, 구입자나 제3자가 수리를 시도하다가 발생한 문제에 대해서는 책임이 없습니다.